



**24/7**  
**GEÖFFNET**

# DER FLEXIBLE VERKAUFS- AUTOMAT

Für mehr Wirtschaftlichkeit.



**REGIONAL | NATÜRLICH | FRISCH**

# DIREKT VERMARKTUNG

Saisonal, regional, bargeldlos und jederzeit:  
So einzukaufen wünschen sich immer mehr  
Verbraucher.

Im NonStop Shop Verkaufsautomaten können bis  
zu 43 unterschiedliche Produkte gekühlt und mit  
einem ausgeklügelten, appgesteuerten Angebots-  
und Abrechnungsprogramm angeboten werden –  
24 Stunden am Tag, sieben Tage in der Woche.



## DIE ALTERNATIVE ZUM HOFLADEN

Die Direktvermarktung ist für viele Betriebe ein wichtiges Standbein im Betriebseinkommen. Aber Personalkosten, Hygieneauflagen und Dokumentationspflichten erschweren diesen Vertriebsweg.

Der NonStop Shop ist nicht nur eine Alternative zum Hofladen. Neben Landwirten können auch andere Erzeuger, Direktvermarkter und Gemeinschaften bis zu 43 unterschiedliche Produkte präsentieren und so ihre Kräfte bündeln.

## VERKAUF OHNE UMWEGE

Frisch, hygienisch einwandfrei und ganz ohne Personal und Papierkram: Dank des Regalsystems können auch leicht zerbrechliche oder weiche Waren wie Eier oder frisches Obst und Gemüse im Automaten angeboten werden. Ganz ohne Zwischenhandel.

Verschiedene Produzenten können ihre Produkte flexibel und saisonal anbieten und die Bestückung des Automaten gemeinsam organisieren oder auch outsourcen. Durch die bargeldlose Abrechnung ist die Aufbruchgefahr gering. Das vereinfacht auch die Standortwahl.



## VEREINFACHT DEN VERTRIEB

Der Betreiber hat die volle Kontrolle über Füllstände und Mindesthaltbarkeit und ist jederzeit auf dem Laufenden, welche Artikel wann und wie gut laufen.

Waren, deren Mindesthaltbarkeitsdatum überschritten ist, werden vom Automaten selbstständig erkannt und aussortiert. Er erledigt auch automatisch die Kassen- und Buchführung und gibt jederzeit einen Überblick über alle wichtigen Zahlen.

## VIEL PLATZ FÜR MEHR VIELFALT UND UMSATZ

Dank der XL Abmessungen bietet unser Automate mehr Produkte als im üblichen Standard. Das macht ihn für den Kunden deutlich interessanter und steigert den Umsatz.

## **i** GUT ZU WISSEN

Unsere Automaten lassen sich übrigens auch als Module in Ihr Bestandsgebäude integrieren.



Bildnachweis "schmees Ladenbau GmbH"



# FLEXIBEL UND KONTROLLIERT VERKAUFEN

Der NonStop Shop bietet Platz für 430 Artikel, die gekühlt gelagert und optional über eine geeichte Waage grammgenau abgerechnet werden.

Das Abrechnen selbst funktioniert je nach Produkt mit Altersverifizierung, aber immer kontakt- und bargeldlos. Das minimiert die Aufbruchgefahr und optimiert die Kassenführung und Dokumentation. Ganz automatisch.

# RUND UM DIE UHR GEÖFFNET

Bieten Sie Ihren Kunden Produkte für den alltäglichen Bedarf auch nach Ladenschluss an. Mit uns haben Sie 24 Stunden / 7 Tage / pro Woche geöffnet - ganz ohne weitere Personalkosten.

- Trockenprodukte
- Frischeprodukte
- Getränke
- Süßwaren
- Grillgut
- Pflegeprodukte
- Geschenksets
- und vieles mehr



## PRODUKTPAKETE NACH MASS

Der Automat kann mit 43 unterschiedlichen Produkt-Paketen individuell bestückt werden. Alle Pakete gibt es bis zu zehn Mal.

Ob Wein und Spargel, Erdbeeren und Sekt, Chips und Cola, Grillwurst und Salat: Sämtliche Waren werden gekühlt gelagert, auf Wunsch grammgenau abgerechnet und je nach Produkt nur mit Altersüberprüfung ausgegeben.

## **i** GUT ZU WISSEN

**In vielen Fällen ist der NonStop Shop förderungsfähig.**

Bund und Land halten verschiedene Programme bereit, die sich für einen Förderantrag eignen. Informationen dazu gibt es zum Beispiel bei den Landwirtschaftskammern.

Wollen Sie wissen, wie sich Ihr Automat ansonsten finanzieren oder leasen lässt, dann sprechen Sie uns an. Wir errechnen ein für Ihre Zwecke und Ziele abgestimmtes Modell.

Eine Förderung und Finanzierung ist in jedem Fall hoch individuell und braucht eine genaue Betrachtung und spezielle Beratung.

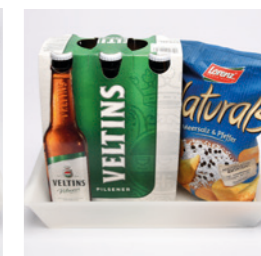
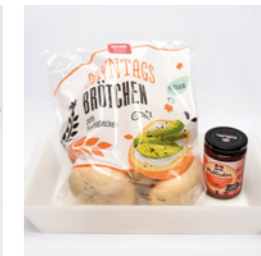

## MOBILER ÜBERBLICK

Über eine App kontrolliert der Betreiber den Warenbestand und bekommt eine komplette Kassenauswertung über den Umsatz und die Steuersätze.

Er sieht auch, welcher Artikel wann und wie oft gekauft wurde. Die dokumentierte Kühlkurve erleichtert zudem die Lebensmittelkontrolle. Der Betreiber kann seine Kunden über Neuigkeiten per Push-Nachricht informieren. Der Befüller integriert neue Produkte mit wenigen Klicks.



Verkäufer haben jederzeit Warenbestand und Umsatz im Blick.

Kunden können die mobile Anwendung nutzen, um sich über das aktuelle Angebot zu informieren und Ware zu reservieren. Sie können nach dem Standort der Automaten in ihrer Nähe suchen und sich über den derzeitigen Bestand informieren.

Die Käufer können dem Betreiber auch Feedback geben und per Nachrichtenportal über Angebote auf dem Laufenden bleiben.



Kunden können Produkte über die App reservieren.

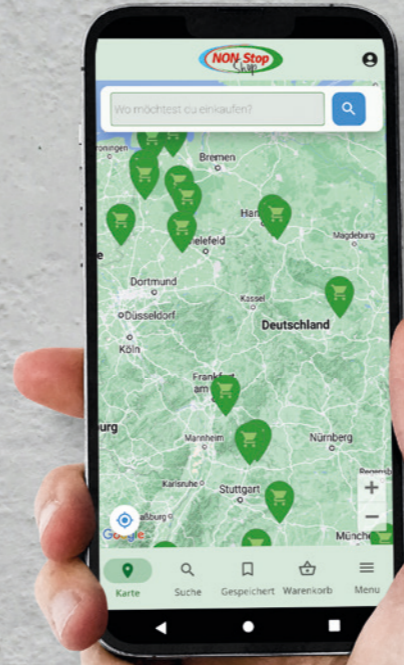

## VOLLE KONTROLLE PER KLICK

Für den Kunden bedienerfreundlich und unkompliziert für den Betreiber: Der NonStop Shop basiert auf drei unterschiedlichen Apps, die sich sowohl für den Kauf als auch für die Verwaltung und Bestückung nutzen lassen.

Über ein Mobilgerät haben Sie alle Waren und Zahlen im Blick.

**JETZT DIE APP DOWNLOADEN:**

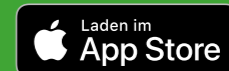

# MADE IN GERMANY

Unsere Automaten werden komplett in unserem Betrieb im emsländischen Meppen gefertigt.

Seit 1989 entwickeln, bauen und vertreiben wir Geräte und Maschinen für landwirtschaftliche Betriebe, Industriekunden, Kommunen und Privathaushalte.

Wir exportieren unsere Produkte in mehr als 50 Länder. 2018 haben wir den ersten Prototypen eines Verkaufsautomaten entwickelt.



## HANDWERK & QUALITÄT

Die Geburtsstunde eines NonStop Shops findet in unseren werkeigenen Hallen statt. In Handarbeit und mit viel Liebe zum Detail werden hier die Verkaufsautomaten gebaut.

Das durchdachte Regalsystem füllt dabei den kompletten Grundkörper aus, großflächige Türen an den Seiten lassen dem Betreiber viel Platz, um seine Waren in den vorbereiteten Schalen des Automaten zu platzieren.

## UNSERE NONSTOP SHOP KUNDEN:

- landwirtschaftliche Selbstvermarkter
- Autohäuser & Tankstellen
- Apotheken
- Bäckereien
- Metzgereien
- Gastronomiebetriebe & Restaurants
- Hotels und Hotelketten
- Eventveranstalter, Festivals und Veranstaltungen
- Ferienparks und Freizeitparks
- Campingplätze
- und viele weitere



# ALLE VORTEILE AUF EINEN BLICK.



Umwelt-  
freundlich und  
nachhaltig.



Großes  
Produktangebot  
möglich.



Permanente  
Einkaufs-  
möglichkeit.



Flexibel und  
sabotagesicher  
aufstellbar.



Bargeldloses  
Bezahlmodul.



Schutz vor  
Lichteinfall.



Wetterfest und  
insektensicher.



Hygienischer &  
kontaktloser  
Einkauf.



Sicherheit durch  
Videoüberwachung.



Altersüber-  
prüfung.



## INDIVIDUELLE GESTALTUNG

Die gut drei mal vier Meter messenden Container können individuell foliert werden und sich so optisch optimal an Angebot und Marke anpassen.



## TECHNISCHE DATEN

### Stromanschluss

230V, 16A

### Außenwand

Sandwichpaneele (zwei metallische Außenschichten mit Polyurethanschaumfüllung)

### Außenmaße (LxBxH)

4350 mm x 2450 mm x 3150 mm

### Leergewicht

ca. 1,8 t

### Produktschalen (LxBxH)

290 mm x 145 mm x 60 mm

### Temperatur

konstant bis auf 3°C temperierbar  
(unabhängig von der Außentemperatur)

### Transportmöglichkeit

Integrierte Gabelstaplerschuhe

### Regalsysteme



43 Schächte mit je 10 Schalen à 5 kg Füllmenge  
→ kein Umbau des Regalsystems notwendig  
für unterschiedliche Produkthöhen

### Mindestbestanderkennung

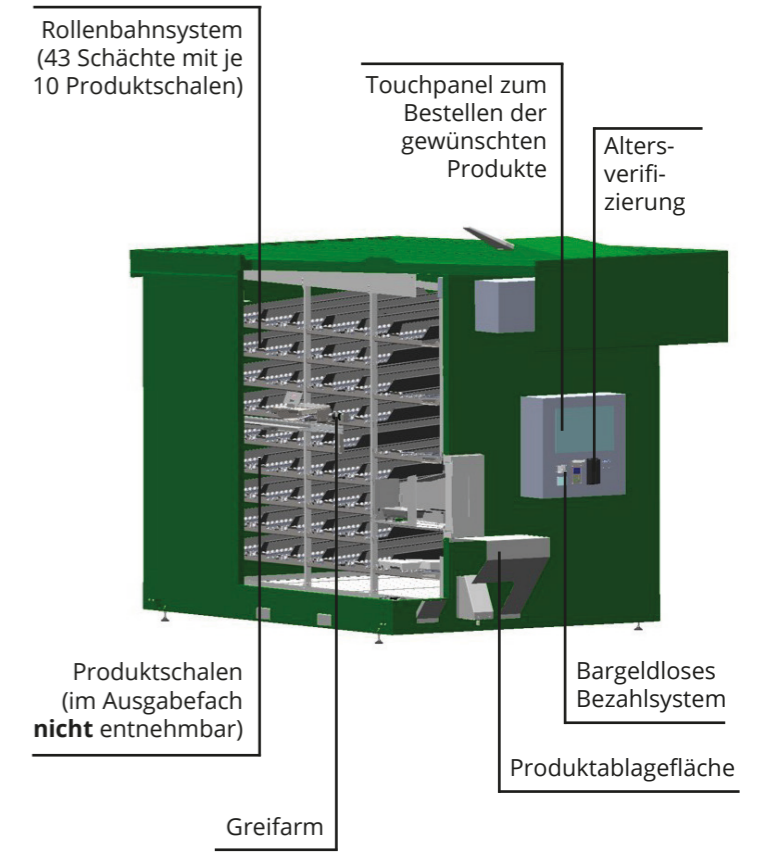
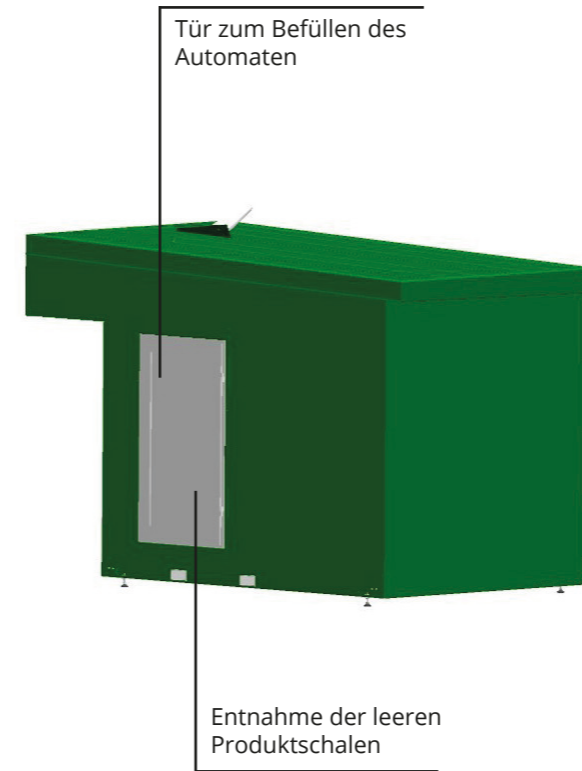
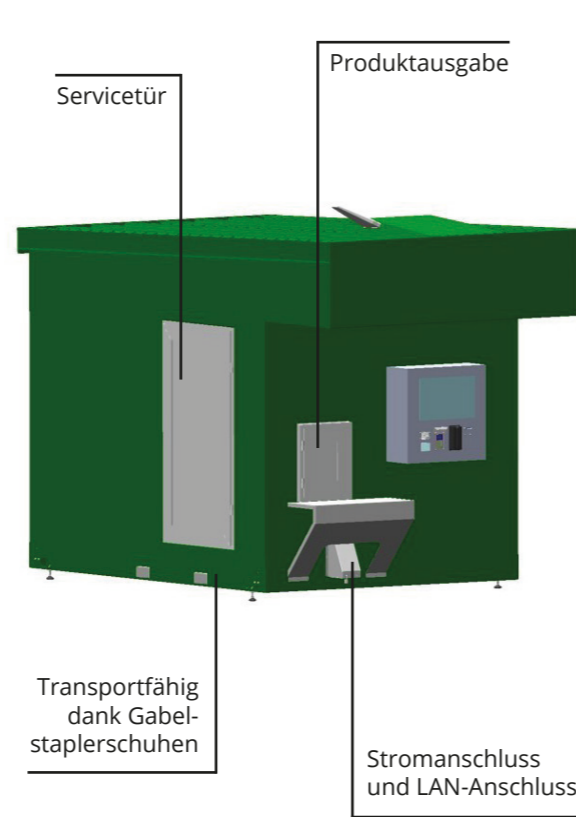
Statusmeldung der noch verfügbaren  
Produkte direkt auf das mobile Endgerät  
des Verkäufers





-  **NonStop Shop GmbH**  
Daimlerstraße 1 • 49716 Meppen
-  05931 49 69 0 - 0
-  [info@nonstop-shop.de](mailto:info@nonstop-shop.de)



**Mehr Infos unter:**  
[www.nonstop-shop.de](http://www.nonstop-shop.de)

## BERATUNG & VERKAUF

---



### SABINE BRUNS

+49 (0) 151 11912556  
[bruns@nonstop-shop.de](mailto:bruns@nonstop-shop.de)

## SERVICE

---



### ÖFFNUNGSZEITEN:

Werktags 8 – 20 Uhr  
Wochenende und Feiertage 9 – 18 Uhr

+49 (0) 171 4084048  
[service@nonstop-shop.de](mailto:service@nonstop-shop.de)